

/ НАЗНАЧЕНИЕ

Пресс-с фитинги SEMPITER применяются в системах:

- 1) Водоснабжения,
- 2) Отопления,
- 3) Охлаждения.

/ ОПИСАНИЕ

Пресс-фитинги Sempiter для металлопластиковой трубы спроектированы для применения в системах водоснабжения, отопления, и охлаждения.

Серия Sempiter отличается от аналогичной продукции, встречающейся на рынке, тем, что при ее создании учитывались рекомендации по охране здоровья людей.

Мы тщательно подбирали материалы для производства пресс-фитингов, и внимательно отнеслись к финишной обработке фитингов, создав особое покрытие, которое создает надёжный барьер от вымывания в питьевую воду, потенциально опасных веществ содержащихся в латуни. Пресс-фитинги Sempiter, создан из материала, который соответствует самым строгим нормам касающихся контакта с человеком.

Пресс-фитинги Sempiter очень просты, и удобны в монтаже, и совместно с металлопластиковой трубой создают надёжную, быструю и недорогую систему.



/ СИСТЕМА

Пресс-фитинги Sempiter были созданы для монтажа с радиальной прессовкой. Данный тип соединения имел всевозрастающий успех из-за своей необычайной лёгкостью и быстроты монтажа, в совокупности с великолепной герметичностью в условиях высокого давления и температуры.

Отдельный пресс на каждый диаметр металлопластиковой трубы сжимает гильзу из нержавеющей стали, которая надёжно фиксирует трубу на фитинге.

Механическое соединение обеспечивает специальный профиль фитинга и гильзы из нержавеющей стали, которые были разработаны специально для того, чтобы прессовка происходила тремя различными профилями.

Гидравлическое соединение обеспечивают две кольцевые прокладки пресс-фитинга, и после запрессовки, обеспечивают между трубой и фитингом надёжное соединение, характеризующееся максимальной стабильностью, что делает пресс-фитинг Sempiter особо рекомендованным для установке в цементной стяжке.



/ АССОРТИМЕНТ

Серия	Изделие	Подключение	Размер металлопластиковой трубы (Диаметр x Толщина)								
			16x2	18x2	20x2	25x2,5	26x3	32x3	40x3,5	50x4	
400	Прямой пресс-фитинг	Простое и зауженное	16x2	18x2	20x2	25x2,5	26x3	32x3	40x3,5	50x4	
401	Прямой пресс-фитинг	Внутр. Резьба	16x2	18x2	20x2	25x2,5	26x3	32x3	40x3,5	50x4	
402	Прямой пресс-фитинг	Наруж. резьба	16x2	18x2	20x2	25x2,5	26x3	32x3	40x3,5	50x4	
403	Колено	Простое	16x2	18x2	20x2	25x2,5	26x3	32x3	40x3,5	50x4	
404	Колено	Наруж. Резьба	16x2	18x2	20x2	25x2,5	26x3	32x3	40x3,5	50x4	
405	Колено	Внутр. Резьба	16x2	18x2	20x2	25x2,5	26x3	32x3	40x3,5	50x4	
406	Т-фитинг	Простое и зауженное	16x2	18x2	20x2	25x2,5	26x3	32x3	40x3,5	50x4	
407	Т-фитинг	Наруж. Резьба	16x2	18x2	20x2	25x2,5	26x3	32x3	40x3,5	50x4	
408	Т-фитинг	Внутр. Резьба	16x2	18x2	20x2	25x2,5	26x3	32x3	40x3,5	50x4	
418	Колено	решен	16x2								
419	Т-фитинг	решен	16x2								
410	Настенный фитинг	G1/2" Внутр. Резьба	16x2	18x2	20x2						
411	Настенный кронштейн										
422	Настенный фитинг	G1/2" Внутр. Резьба	16x2	18x2							
423	Набор фитинги + кронштейн	G1/2" Внутр. Резьба	16x2	18x2							
412	Набор фитинги + кронштейн	G1/2" Внутр. Резьба	16x2	20x2							
415	Фитинг с вращающейся гайкой	Выход коллектора, вентиля	16x2	18x2	20x2						
416	Фитинг с вращающейся гайкой	G1/2" - G3/4" Плоское	16x2	18x2	20x2						
409	Компактный встраиваемый кран	Коническая прокладка	16x2	20x2							
413	Встраиваемый кран	Плоская прокладка	16x2	20x2							
417	Заглушка м/п трубы		16x2	20x2	26x3	32x3					

ТЕХНИЧЕСКИЕ ХАРАКТЕРИСТИКИ

Профиль обжимных вставок:	ТН - Н - U
Теплоноситель:	Вода, раствор гликоля
Макс. процент гликоля:	50%
Макс. температура:	95°C
Макс. рабочее давление:	10 bar
Давление для предварительно проверки протечек, макс.:	3 bar

МАТЕРИАЛ

- 1) **Корпус:** Латунь CW617N - UNI EN 12165 С ОБРАБОТКОЙ Т.Е.А.
- 2) **Гильза:** Нержавеющая сталь - AISI 304 ОБРАБОТКА СОЛЮБИЛИЗАЦИЕЙ
- 3) **Кольцо:** Нейлон 6 – Золотой цвет
- 4) **Прокладка:** Пероксидный каучук EPDM

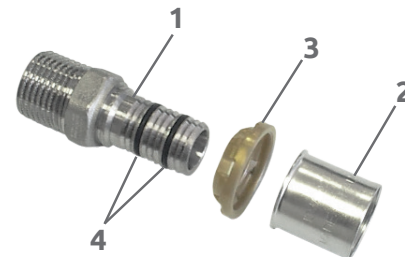

КОНСТРУКТИВНЫЕ ДЕТАЛИ

Корпус.

Все корпуса пресс-фитингов Sempiter обработаны специальным покрытием по методу Т.Е.А. Для уточнения технических деталей этого покрытия, ознакомьтесь со следующим параграфом.

Гильза.

Гильзы выполнены из нержавеющей стали и подвергнуты процессу солюбилизации, который делает гильзу особенно прочной от агрессии щелочи в цементе и ангидридов содержащихся в штукатурке. На каждой гильзе выгравирован диаметр трубы, для которой предназначен фитинг. Гильза крепится к корпусу фитинга специальным кольцом.

Кольцо.

Кольца сделаны из нейлона, и они выполняют четыре главных функции:

-Соединяют фитинг с гильзой.

-Позволяют убедиться в том, что труба была правильно вставлена в фитинг до начала работ попрессовке. Труба должна быть вставлена в фитинг до упора, и её край, должен быть виден вокошечке кольца.

-Во время запрессовки держат корректное положение пресс-инструмента, создаютдиэлектрический слой между алюминиевым слоем металлопластиковой трубы, и латунным корпусом фитинга, что защищает от возникновения коррозии.

Прокладки.

Кольцевые прокладки выполнены из пероксидного каучука EPDM.

Данный материал сертифицирован для применения с питьевой водой, и устанавливается на фитинги без применения жиров для смазки. Кольцевые прокладки, которые мы применяем в производстве пресс-фитингов, соответствуют правилу «ноль дефектов». Данное правило применяется в автомобилестроении. Финальный контроль на наличие установленных прокладок на фитинге, осуществляется на стопроцентном количестве производимых фитингов.

Благодаря тонкой механической обработке серия Sempiter предусматривает обнаружение протечек на стадии пуска-наладки системы, еще до заливки стяжки, так как **ФИТИНГ ПРОТЕКАЕТ, ЕСЛИ НЕ ЗАПРЕССОВАН.**

Это необходимо для того, чтобы защитить клиента от возможных протечек во время эксплуатации системы, в случае если во время монтажа фитингов, по невнимательности не был запрессован один или несколько фитингов, из-за чего могут возникнуть ситуации, требующие дополнительного времени на демонтаж и финансовых расходов на ремонт.

ОБРАБОТКА Т.Е.А.

100% фитингов Sempiter обработаны методом Т.Е.А. Данный вид обработки создает на поверхности корпуса однородную защитную оболочку, как внутри, так и снаружи фитинга.

На внешней поверхности корпуса, покрытие придает фитингу высокие характеристики жёсткости, и делает фитинг устойчивым к цементным присадкам и, поэтому особо рекомендованы для установки в цементной стяжке.

На внутренней поверхности фитинга, обработка ТЕА придает стенкам фитинга большую гладкость, что снижает потери нагрузки, и препятствует отложению известкового налёта.

Обработка ТЕА делает фитинги полностью нетоксичными.

В латуни, которая обычно применяется для производства фитингов, присутствуют, хоть и в малом количестве, свинец, цинк, мышьяк - вредные элементы для человеческого здоровья.

Обработка ТЕА препятствует тому, чтобы эти элементы вымывались водой из латуни во время эксплуатации фитинга, что особенно важно, если пресс-фитинг установлен в системе распределения питьевой воды. Обработка ТЕА – это пожизненная гарантия качества, поскольку испытания на старение проведённые в специальной лаборатории подтвердили, что слой покрытия ТЕА, не слущивается и не портится с течением времени. **Фитинги, обработанные методом ТЕА, соответствуют всем требованиям международных норм NSF61, а также рекомендованным параметрам O.M.S.**

МОНТАЖ

Для того чтобы запрессовать пресс-фитинг Sempiter можно применять электрический или ручной пресс-инструмент со вставками с профилем **ТН – Н – U**. Для корректной запрессовки убедитесь в том, что электрический пресс-инструмент находится в рабочем состоянии, и соответствует всем спецификациям производителя.

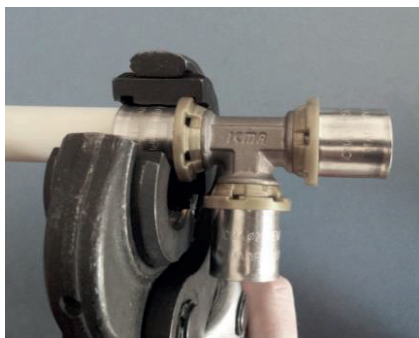

ПРОФИЛЬ ТН



ПРОФИЛЬ Н



ПРОФИЛЬ U

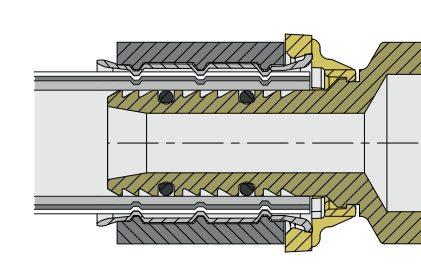
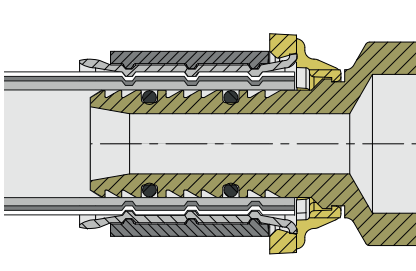
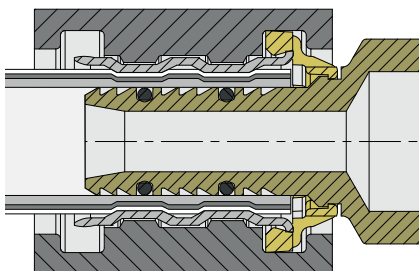

На фотографиях выше, представлены фитинги в разрезе, запрессованные тремя различными вставками, и можно ясно увидеть различие в том, на каком расстоянии от кольца, расположены обжимные вставки на гильзе.

ЧЕТЫРЕ ПРОСТЫХ ДЕЙСТВИЯ ДЛЯ БЕЗУПРЕЧНОЙ ЗАПРЕССОВКИ



1) ОТРЕЗАТЬ



2) КАЛИБРОВАТЬ



3) ВСТАВИТЬ

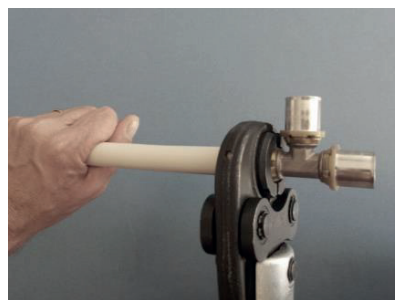

4) ЗАПРЕССОВАТЬ

/ ОПИСАНИЕ ПРОЦЕССА ЗАПРЕССОВКИ

1)ОТРЕЗАТЬ. Отрезать трубу при помощи специальных ножниц. Для обеспечения корректной запрессовки отрез должен быть перпендикулярен оси трубы.

2)КАЛИБРОВКА. Откалибровать, и очистить от заусенцев трубу при помощи специального инструмента. Это важно сделать, чтобы подготовить трубы для установки фитинга. Калибровка необходима для разглаживания трубы, в случае если она была деформирована, хотя бы слегка, во время обрезки. Избавление от заусенцев облегчает монтаж фитинга, и оберегает кольцевые прокладки от порчи.

3)ВСТАВИТЬ. Вставить трубу в фитинг до упора. Труба вставлена правильно, если её окончание видно в окошке пластикового кольца.

4)ЗАПРЕССОВАТЬ. Для запрессовки фитингов Sempiter можно применять вставки с профилем ТН-Н-У. Установите вставки прессинструмента на край фитинга как показано на фото сверху. Вставки с профилем ТН устанавливаются таким образом, чтобы пластиковое кольцо вошло в специальную щель на самом профиле. Вставки типа Н и У устанавливаются на стальной гильзе с отступом от края пластикового кольца. До начала работы по запрессовке, необходимо убедиться в корректном положении трубы, через специальное окошко в пластиковом кольце. Корректная установка фитинга гарантирована, только если клещи полностью закрылись. До и после запрессовки удостоверьтесь в правильном положении трубы внутри фитинга через специальные отверстия в пластиковом кольце фитинга. В случае ошибки, необходимо отрезать трубу и повторить запрессовку с применением нового фитинга.

/ ЕСЛИ НЕ ЗАПРЕССОВАН - ПРОТЕКАЕТ

Серия Sempiter предусматривает, что фитинг будет протекать, если не запрессован.

Это необходимо для того, чтобы защитить клиента от возможных протечек во время эксплуатации системы, в случае если во время монтажа фитингов, по невнимательности не был запрессован один или несколько фитингов, из-за чего могут возникнуть ситуации, требующие дополнительного времени на демонтаж и финансовых расходов на ремонт. Рекомендуется до заливки стяжки или включения всей системы или даже единичного контура провести предварительный пуск системы в работу для обнаружения не запрессованных фитингов и возможных протечек. **Для этого необходимо наполнить систему водой и начать нагнетать низкое давление. В данном случае мы советуем не превышать 3 бар.**

/ ПРЕДВАРИТЕЛЬНЫЙ ПУСК В РАБОТУ

Как только закончены все работы по монтажу трубы и пресс фитингов, необходимо провести финальную проверку системы до заливки стяжки, как предписывают строительные нормативы. Что касается Италии, действующие нормы на момент создания настоящего технического паспорта следующие:

UNI 5364:1976	Системы отопления. Правила смет и приемки. Пункт 3.1.8 – требование превысить нормальное давление на 10 кг/см ² и держать его 6 часов подряд.
UNI 9182:2014	Горячее и холодное водоснабжение. Проектирование монтаж и приемка. Пункт 26.2.1 – герметичность холодного водоснабжения, п. 26.2.2 герметичность горячего водоснабжения. Также см. норму UNI EN 806-4.
UNI EN 806-4:2010	Пояснения к разделу «Системы водоснабжения в жилых помещениях».
UNI EN 1264-4:2009	Монтаж системы «Теплый пол» с функцией охлаждения.

Для получения деталей ознакомьтесь с вышеприведенными нормами в соответствующих справочниках. Для заграничных потребителей рекомендуем придерживаться местных стандартов монтажа.

/ СООТВЕТСТВИЕ

Полное соответствие со всеми европейскими нормами касающихся соединений водопровода и труб, а именно:

UNI EN 712	Тест на снятие
UNI EN 713	Тест на герметичность при сгибании
UNI EN 1254-3	Фитинги для металлопластиковых труб
UNI EN 12293	Тест на тепловые циклы
UNI EN 12294	Вакуумный тест
UNI EN 12295	Тест на циклы давления

Артикулы и размеры

СЕРИЯ 400

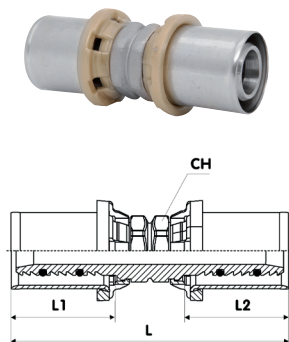

РАЗМЕР ТРУБЫ		ПРЯМОЙ ФИТИНГ				
		L	L1	L2	CH	КОД
16x2	16x2	66	25	25	15	81400GH06
18x2	18x2	67	24	24	20	81400GJ06
20x2	20x2	67	25	25	20	81400BQ06
25x2,5	25x2,5	70	25	25	23	81400GO06
26x3	26x3	70	25	25	23	81400GP06
32x3	32x3	68	25	25	29	81400GQ06
40x3,5	40x3,5	88	36	36	-	81400GS06
50x4	50x4	89	38	38	-	81400GT06
40x3,5	26x3	77	36	25	-	81400GSGP06
40x3,5	32x3	77	36	25	-	81400GSGQ06
50x4	40x3,5	90	38	36	-	81400GTGS06

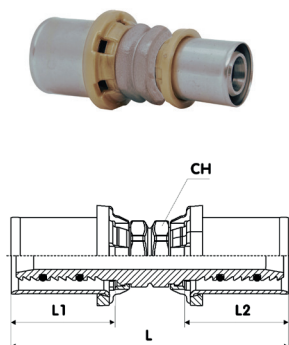

РАЗМЕР ТРУБЫ		ПРЯМОЙ ФИТИНГ ЗАУЖЕННЫЙ				
		L	L1	L2	CH	КОД
18x2	16x2	67	24	25	20	81400GJGH06
20x2	16x2	67	25	25	20	81400BQGH06
20x2	18x2	67	25	24	23	81400BQGJ06
25x2,5	16x2	68	25	25	23	81400GOGH06
25x2,5	20x2	68	25	25	23	81400GOBQ06
26x3	16x2	68	25	25	23	81400GPGH06
26x3	18x2	68	26	24	23	81400GPGJ06
26x3	20x2	68	25	25	23	81400GPBQ06
32x3	16x2	67	25	25	29	81400GQGH06
32x3	20x2	67	25	25	29	81400GQBQ06
32x3	25x2,5	69	25	25	29	81400GQGO06
32x3	26x3	69	25	25	29	81400GQGP06

СЕРИЯ 401

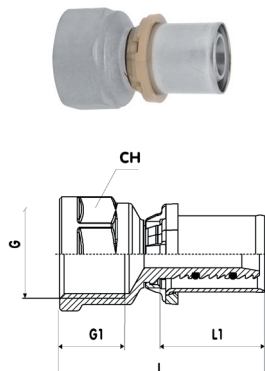

РАЗМЕР ТРУБЫ		ПРЯМОЙ ФИТИНГ ВНУТР. Р-БА					
		L	L1	G	G1	CH	КОД
16x2	1/2"	49	25	1/2"	16	24	81401ADGH06
16x2	3/4"	51	25	3/4"	17	31	81401AEGH06
18x2	1/2"	47	24	1/2"	16	24	81401ADGJ06
18x2	3/4"	50	24	3/4"	17	31	81401AEGJ06
20x2	1/2"	48	25	1/2"	16	24	81401ADBQ06
20x2	3/4"	51	25	3/4"	17	31	81401AEBQ06
25x2,5	3/4"	51	25	3/4"	17	31	81401AEGO06
25x2,5	1"	55	25	1"	18	38	81401AFGO06
26x3	3/4"	51	25	3/4"	17	31	81401AEGP06
26x3	1"	55	25	1"	18	38	81401AFGP06
32x3	1"	52	25	1"	18	38	81401AFGQ06
32x3	1"1/4	54	25	1"1/4	18	47	81401AGGQ06
40x3,5	1"1/4	70	36	1"1/4	22	48	81401AGGS06
50x4	1"1/2	69	38	1"1/2	22	54	81401AHGT06

СЕРИЯ 402

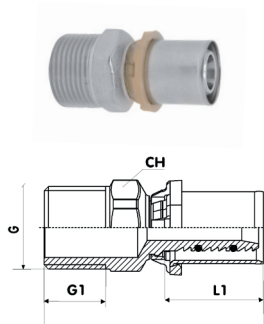

РАЗМЕР ТРУБЫ		ПРЯМОЙ ФИТИНГ НАРУЖ. Р-БА					
		L	L1	G	G1	CH	КОД
16x2	1/2"	55	25	1/2"	16	22	81402ADGH06
16x2	3/4"	57	25	3/4"	17	27	81402AEGH06
18x2	1/2"	47	24	1/2"	16	24	81402ADGJ06
18x2	3/4"	50	24	3/4"	17	31	81402AEGJ06
20x2	1/2"	54	25	1/2"	16	22	81402ADBQ06
20x2	3/4"	57	25	3/4"	17	27	81402AEBQ06
25x2,5	3/4"	57	25	3/4"	17	27	81402AEGO06
25x2,5	1"	61	25	1"	18	34	81402AFGO06
26x3	3/4"	57	25	3/4"	17	27	81402AEGP06
26x3	1"	61	25	1"	18	34	81402AFGP06
32x3	1"	59	25	1"	18	34	81402AFGQ06
32x3	1"1/4	63	25	1"1/4	18	43	81402AGGQ06
40x3,5	1"1/4	78	36	1"1/4	22	43	81402AGGS06
50x4	1"1/2	78	38	1"1/2	22	54	81402AHGT06

СЕРИЯ 403

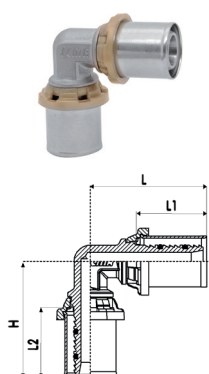

РАЗМЕР ТРУБЫ		КОЛЕНО				КОД
		L	L1	L2	H	
16x2	16x2	41	25	25	41	81403GH06
18x2	18x2	42	24	24	42	81403GJ06
20x2	20x2	43	25	25	43	81403BQ06
25x2,5	25x2,5	47	25	25	47	81403GO06
26x3	26x3	47	25	25	47	81403GP06
32x3	32x3	49	25	25	49	81403GQ06
40x3,5	40x3,5	72	36	36	72	81403GS06
50x4	50x4	72	38	38	72	81403GT06

СЕРИЯ 404

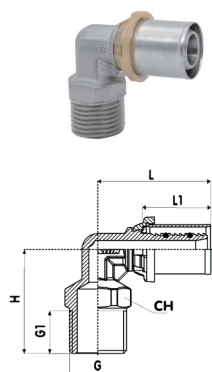

РАЗМЕР ТРУБЫ		КОЛЕНО НАРУЖ. Р-БА						
		L	L1	H	G	G1	CH	КОД
16x2	1/2"	41	25	38	1/2"	16	22	81404ADGH06
16x2	3/4"	44	25	39	3/4"	17	27	81404AEGH06
18x2	1/2"	40	24	38	1/2"	16	22	81404ADGJ06
18x2	3/4"	44	24	39	3/4"	18	27	81404AEGJ06
20x2	1/2"	41	25	38	1/2"	16	22	81404ADBQ06
20x2	3/4"	44	25	39	3/4"	17	27	81404AEBQ06
25x2,5	3/4"	45	25	42	3/4"	17	27	81404AEGO06
25x2,5	1"	49	25	43	1"	18	34	81404AFGO06
26x3	3/4"	45	25	42	3/4"	17	27	81404AEGP06
26x3	1"	49	25	43	1"	18	34	81404AFGP06
32x3	1"	48	25	46	1"	18	34	81404AFGQ06
32x3	1"1/4	53	25	46	1"1/4	18	43	81404AGGQ06
40x3,5	1"1/4	72	36	63	1"1/4	22	54	81404AGGS06
50x4	1"1/2	72	38	63	1"1/2	22	54	81404AHGT06

СЕРИЯ 405

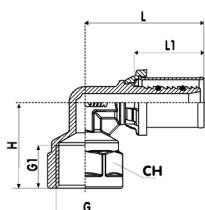

КОЛЕНО ВНУТР. Р-БА								
РАЗМЕР ТРУБЫ		L	L1	H	G	G1	CH	КОД
16x2	1/2"	45	25	25	1/2"	16	24	81405ADGH06
16x2	3/4"	46	25	31	3/4"	17	31	81405AEGH06
18x2	1/2"	46	24	31	1/2"	16	24	81405ADGJ06
18x2	3/4"	46	24	31	3/4"	17	31	81405AEGJ06
20x2	1/2"	45	25	31	1/2"	16	24	81405ADBQ06
20x2	3/4"	46	25	31	3/4"	17	31	81405AEBQ06
25x2,5	3/4"	47	25	35	3/4"	17	31	81405AEGO06
25x2,5	1"	51	25	33	1"	18	38	81405AFGO06
26x3	3/4"	47	25	35	3/4"	17	31	81405AEGP06
26x3	1"	51	25	33	1"	18	38	81405AFGP06
32x3	1"	50	25	40	1"	18	38	81405AFGQ06
32x3	1"1/4	55	25	36	1"1/4	18	47	81405AGGQ06
40x3,5	1"1/4	72	36	52	1"1/4	22	54	81405AGGS06
50x4	1"1/2	72	38	54	1"1/2	22	54	81405AHGT06

СЕРИЯ 406

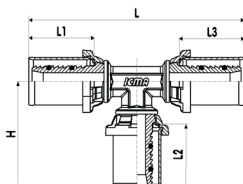

Т-ФИТИНГ								
РАЗМЕР ТРУБЫ			L	L1	L2	L3	H	КОД
16x2	16x2	16x2	82	25	25	25	41	81406GH06
18x2	18x2	18x2	84	24	24	24	42	81406GJ06
20x2	20x2	20x2	85	25	25	25	43	81406BQ06
25x2,5	25x2,5	25x2,5	94	25	25	25	47	81406GO06
26x3	26x3	26x3	94	25	25	25	47	81406GP06
32x3	32x3	32x3	98	25	25	25	49	81406GQ06
40x3,5	40x3,5	40x3,5	144	36	36	36	72	81406GS06
50x4	50x4	50x4	144	38	38	38	72	81406GT06

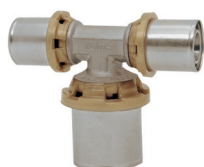

Т-ФИТИНГ ЗАУЖЕННЫЙ. РАСШИРЕННЫЙ ЦЕНТР								
РАЗМЕР ТРУБЫ			L	L1	L2	L3	H	КОД
16x2	18x2	16x2	82	25	24	25	42	81406GHGJGH06
16x2	20x2	16x2	85	25	25	25	43	81406GNBQGH06
18x2	16x2	18x2	84	24	25	24	43	81406GJGHGJ06
20x2	16x2	20x2	85	25	25	25	43	81406BQGNBQ06
20x2	18x2	20x2	85	25	24	25	42	81406BQGNBQ06
20x2	25x2,5	20x2	91	25	25	25	46	81406BQGNBQ06
20x2	26x3	20x2	91	25	25	25	46	81406BQGNBQ06
25x2,5	16x2	25x2,5	94	25	25	25	46	81406GOGHGO06
25x2,5	20x2	25x2,5	94	25	25	25	46	81406GOBQGO06
25x2,5	32x3	25x2,5	100	25	25	25	49	81406GOGQGO06
26x3	16x2	26x3	94	25	25	25	46	81406GPGHGP06
26x3	20x2	26x3	94	25	25	25	46	81406GPBQGP06
26x3	32x3	26x3	100	25	25	25	49	81406GPGQGP06
32x3	16x2	32x3	98	25	25	25	49	81406GQGHGQ06
32x3	20x2	32x3	98	25	25	25	49	81406GQBQGG06
32x3	25x2,5	32x3	98	25	25	25	50	81406GQGGOG06
32x3	26x3	32x3	98	25	25	25	50	81406GQGGPG06
40x3,5	26x3	40x3,5	140	36	25	36	58	81406GSGPGS06
40x3,5	32x3	40x3,5	140	36	25	36	58	81406GSGQGS06
50x4	32x3	50x4	145	36	25	36	60	81406GTGQGT06
50x4	40x3,5	50x4	144	38	36	38	72	81406CTGSGT06



Т-ФИТИНГ ЗАУЖЕННЫЙ. РАСШИРЕННЫЙ С 1 СТОРОНЫ								
РАЗМЕР ТРУБЫ			L	L1	L2	L3	H	КОД
16x2	16x2	20x2	85	25	25	25	43	81406GHGHBQ06
16x2	16x2	25x2,5	93	25	25	25	46	81406GHGHO06
16x2	16x2	26x3	93	25	25	25	46	81406GHGHP06
16x2	25x2,5	25x2,5	93	25	25	25	47	81406GHGOGO06
18x2	18x2	16x2	84	24	24	25	42	81406GJGJGH06
20x2	20x2	16x2	85	25	25	25	43	81406BQBQGH06
20x2	20x2	18x2	85	25	25	24	43	81406BQBQJ06
20x2	20x2	25x2,5	93	25	25	25	46	81406BQBQGO06
20x2	20x2	26x3	93	25	25	25	46	81406BQBQGP06
20x2	20x2	32x3	98	25	25	25	49	81406BQBQGO06
25x2,5	25x2,5	20x2	93	25	25	25	47	81406GOGOBQ06
25x2,5	25x2,5	32x2	99	25	25	25	50	81406GOGOGQ06
26x3	26x3	16x2	93	25	25	25	47	81406GPGPGH06
26x3	26x3	20x2	93	25	25	25	47	81406GPGPBQ06
26x3	26x3	32x3	99	25	25	25	50	81406GPGPGQ06
32x3	32x3	20x2	98	25	25	25	49	81406GQGQBQ06
25x2,5	32x3	32x3	99	25	25	25	49	81406GOGQGQ06
32x3	32x3	26x3	99	25	25	25	49	81406GQGQP06

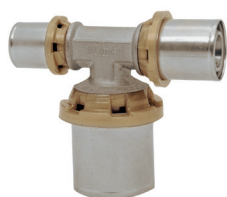

Т-ФИТИНГ ДЛЯ 3-Х РАЗНЫХ ДИАМЕТРОВ ТРУБ								
РАЗМЕР ТРУБЫ			L	L1	L2	L3	H	КОД
16x2	20x2	25x2,5	93	25	25	25	46	81406GHBQGO06
16x2	20x2	26x3	93	25	25	25	46	81406GHBQGP06
20x2	16x2	25x2,5	93	25	25	25	46	81406BQBQGH06
20x2	25x2,5	32x3	98	25	25	25	50	81406BQBQGO06
20x2	16x2	26x3	93	25	25	25	46	81406BQBQHP06
20x2	26x3	32x3	98	25	25	25	50	81406BQBQGP06
25x2,5	20x2	32x3	99	25	25	25	49	81406GOBQGO06
26x3	20x2	32x3	99	25	25	25	49	81406GPBQGO06

СЕРИЯ 407

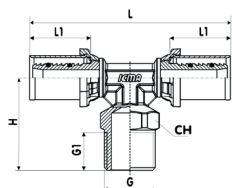

Т-ФИТИНГ НАРУЖ. Р-БА									
РАЗМЕР ТРУБЫ			L	L1	H	G	G1	CH	КОД
16x2	1/2"	16x2	82	25	38	1/2"	16	22	81407ADGH06
16x2	3/4"	16x2	88	25	39	3/4"	17	27	81407AEGH06
18x2	1/2"	18x2	81	24	38	1/2"	16	22	81407ADGJ06
18x2	3/4"	18x2	87	24	39	3/4"	17	27	81407AEGJ06
20x2	1/2"	20x2	82	25	38	1/2"	16	22	81407ADBQ06
20x2	3/4"	20x2	88	25	39	3/4"	17	27	81407AEBQ06
25x2,5	3/4"	25x2,5	91	25	42	3/4"	17	27	81407AEGO06
26x3	3/4"	26x3	91	25	42	3/4"	17	27	81407AEGP06
26x3	1"	26x3	98	25	43	1"	18	34	81407AFGP06
32x3	1"	32x3	96	25	46	1"	18	34	81407AFGQ06
32x3	1"1/4	32x3	107	25	46	1"1/4	18	43	81407AGGQ06
40x3,5	1"1/4	40x3,5	144	36	63	1"1/4	22	54	81407AGGS06
50x4	1"1/2	50x4	144	38	63	1"1/2	22	54	81407AHGT06

СЕРИЯ 408

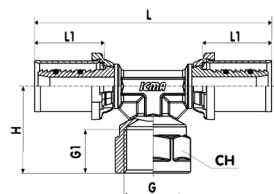

Т-ФИТИНГ ВНУТР. Р-БА									
РАЗМЕР ТРУБЫ			L	L1	H	G	G1	CH	КОД
16x2	1/2"	16x2	85	25	31	1/2"	16	24	81408ADGH06
16x2	3/4"	16x2	92	25	31	3/4"	17	31	81408AEGH06
18x2	1/2"	18x2	84	24	31	1/2"	16	24	81408ADGJ06
20x2	1/2"	20x2	85	25	31	1/2"	16	24	81408ADBQ06
20x2	3/4"	20x2	92	25	31	3/4"	17	31	81408AEBQ06
25x2,5	3/4"	25x2,5	95	25	35	3/4"	17	31	81408AEGO06
26x3	3/4"	26x3	95	25	35	3/4"	17	31	81408AEGP06
26x3	1"	26x3	103	25	34	1"	18	38	81408AFGP06
32x3	1"	32x3	101	25	43	1"	21	38	81408AFGQ06
32x3	1"1/4	32x3	111	25	36	1"1/4	18	47	81408AGGQ06
40x3,5	1"1/4	40x3,5	144	36	52	1"1/4	22	54	81408AGGS06
50x4	1"1/2	50x4	144	38	54	1"1/2	22	54	81408AHGT06

СЕРИЯ 415

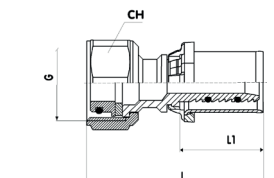

ФИТИНГ С ВРАЩАЮЩЕЙСЯ ГАЙКОЙ						
РАЗМЕР ТРУБЫ		L	L1	G	CH	КОД
16x2	1/2"	50	25	1/2"	24	81415ADGH06
16x2	M24x1,5	50	25	M24x1,5	27	81415RAGH06
20x2	M24x1,5	50	25	M24x1,5	27	81415RABQ06
16x2	3/4" EUROCONUS	50	25	3/4"	30	81415AEGH06
20x2	3/4" EUROCONUS	50	25	3/4"	30	81415AEBQ06

СЕРИЯ 416

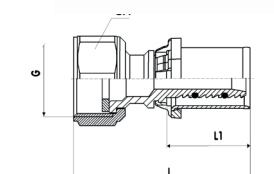

ФИТИНГ С ВРАЩАЮЩЕЙСЯ ГАЙКОЙ С ПЛОСКИМ ПОДКЛЮЧЕНИЕМ						
РАЗМЕР ТРУБЫ		L	L1	G	CH	КОД
16x2	1/2"	50	25	1/2"	24	81416ADGH06
16x2	3/4"	50	25	3/4"	30	81416AEGH06
20x2	1/2"	51	25	1/2"	24	81416ADBQ06
20x2	3/4"	50	25	3/4"	30	81416AEBQ06
26x3	3/4"	59	25	3/4"	30	81416AEGP06
26x3	1"	60	25	1"	36	81416AFGP06
32x3	1"	61	25	1"	36	81416AFGQ06

СЕРИЯ 417

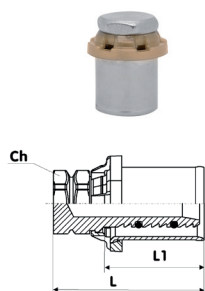

ЗАГЛУШКА М/П ТРУБЫ				
РАЗМЕР ТРУБЫ	L	L1	СН	КОД
16x2	38	25	-	81417GH06
20x2	39	25	-	81417BQ06
26x3	40	25	23	81417GP06
32x3	40	25	29	81417GQ06

СЕРИЯ 409

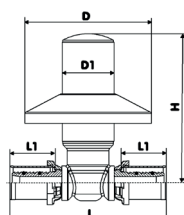

КОМПАКТНЫЙ ВСТРАИВАЕМЫЙ КРАН							
РАЗМЕР ТРУБЫ		L	L1	H	D	D1	КОД
16x2	16x2	86	25	82	70	29	81409GH06
20x2	20x2	86	25	82	70	29	81409BQ06

РАСПРОСТРАНЕНИЕ для КОМПАКТНЫЙ ВСТРАИВАЕМЫЙ КРАН АРТ. 409



АРТ.	КОД
431	81431GH06

СЕРИЯ 413

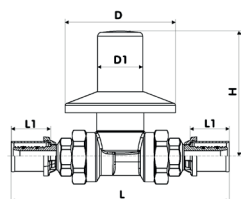

КОМПАКТНЫЙ ВСТРАИВАЕМЫЙ КРАН							
РАЗМЕР ТРУБЫ		L	L1	H	D	D1	КОД
16x2	16x2	140	25	80	70	29	81413GH06
20x2	20x2	140	25	80	70	29	81413BQ06
20x2	16x2	140	25	80	70	29	81413BQGH06

РАСПРОСТРАНЕНИЕ для КОМПАКТНЫЙ ВСТРАИВАЕМЫЙ КРАН АРТ. 413



АРТ.	КОД
414	81414GH06

СЕРИЯ 410

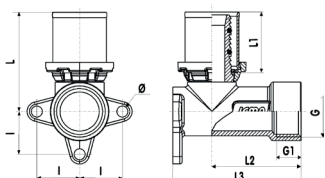

ФИТИНГ С НАСТЕННЫМ КРЕПЛЕНИЕМ										
РАЗМЕР ТРУБЫ		L	L1	L2	L3	G	G1	I	Ø	КОД
16x2	1/2"	41	25	36	52	1/2"	16	17.5	4.5	81410ADGH06
18x2	1/2"	40	24	36	52	1/2"	16	17.5	4.5	81410ADGJ06
20x2	1/2"	41	25	36	52	1/2"	16	17.5	4.5	81410ADBQ06

СЕРИЯ 411

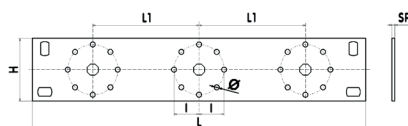

НАСТЕННЫЙ КРОНШТЕЙН							КОД
L	L1	H	I	Ø	SP		
240	76.5	45	17,5	3.6	2		814117506

СЕРИЯ 412

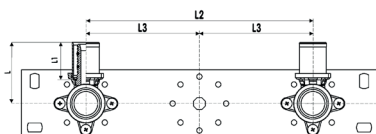

КОМПЛЕКТ ФИТИНГОВ С КРОНШТЕЙНОМ							КОД
РАЗМЕР ТРУБЫ		L	L1	L2	L3		
16x2	1/2"	41	25	153	76.5		81412ADGH7506
16x2	1/2"	41	25	153	76.5		81412ADBQ7506

СЕРИЯ 422

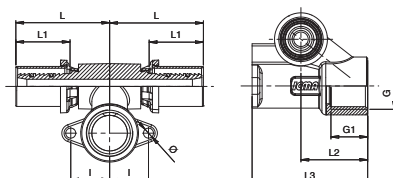

ФИТИНГ С НАСТЕННЫМ КРЕПЛЕНИЕМ										
РАЗМЕР ТРУБЫ		L	L1	L2	L3	G	G1	I	Ø	КОД
16x2	1/2"	42	24	30	52	1/2"	15	17.5	4.5	81422ADGH06
20x2	1/2"	42	24	30	52	1/2"	15	17.5	4.5	81422ADBQ06

СЕРИЯ 423

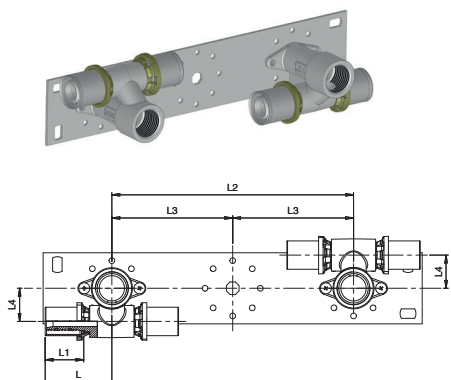

КОМПЛЕКТ ФИТИНГОВ С КРОНШТЕЙНОМ							
РАЗМЕР ТРУБЫ		L	L1	L2	L3	L4	КОД
16x2	1/2"	42	24	153	76,5	21	81423ADGH7506
20x2	1/2"	42	24	153	76,5	21	81423ADBQ7506

СЕРИЯ 418

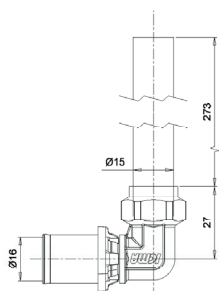

СВАРОЧНЫЕ КРИВЫЕ ФИТИНГИ						
РАЗМЕР ТРУБЫ		L	L1	H	H1	КОД
16x2	15	140	25	300	27	81418GHGE06

СЕРИЯ 419

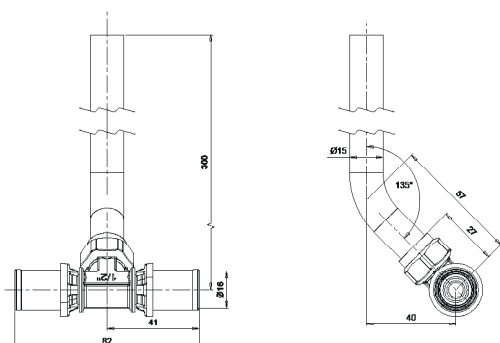
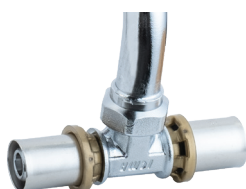

СВАРОЧНЫЙ ФИТИНЦ								
РАЗМЕР ТРУБЫ		L	L1	L2	L3	L4	H	КОД
16x2	15	82	41	27	40	57	300	81419GHGE06