

АНТИКОНДЕНСАЦІЙНИЙ КЛАПАН №133

Опис продукту

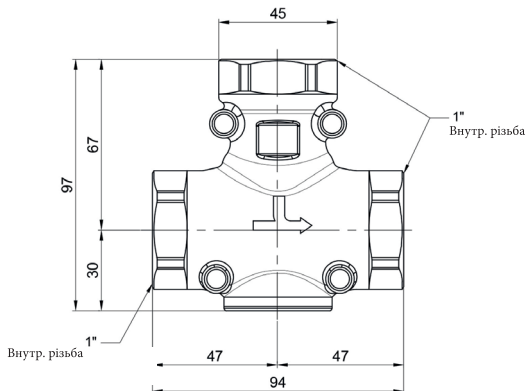

Антиконденсаційний клапан необхідний для захисту твердопаливного котла від утворення конденсату на стінках котла і димоходу внаслідок низької температури води зворотної лінії. Застосування антиконденсаційного клапана збільшує ефективність і термін служби системи та котла. Антиконденсаційний клапан безперервно в автоматичному режимі регулює температуру теплоносія зворотної лінії, що надходить в котел з контуру опалення.

Технічні характеристики

Матеріали	
Корпус	Латунь CW 753 S UNI EN 1982
Американка і патрубки	Латунь CW 617 N UNI EN 12165
Заглушка / Задвижка	Латунь CW 614 N UNI EN 12164
Пружина	Нержавіюча сталь
Елемент термостатичний	Композит
Прокладки O Ring	EPDM Пероксидний
Прокладки патрубків	Волокна Sesalit Plus G
Продуктивність:	
Рідина	Вода, розчини з гліколем
Температура налаштування	45°C - 55°C - 60°C - 70°C
Температура повного закриття	T налаштування + 10°C
Робоча температура	5°C - 100°C
Точність налаштування	+/- 2°C
Макс. робочий тиск	10 бар

Основні переваги

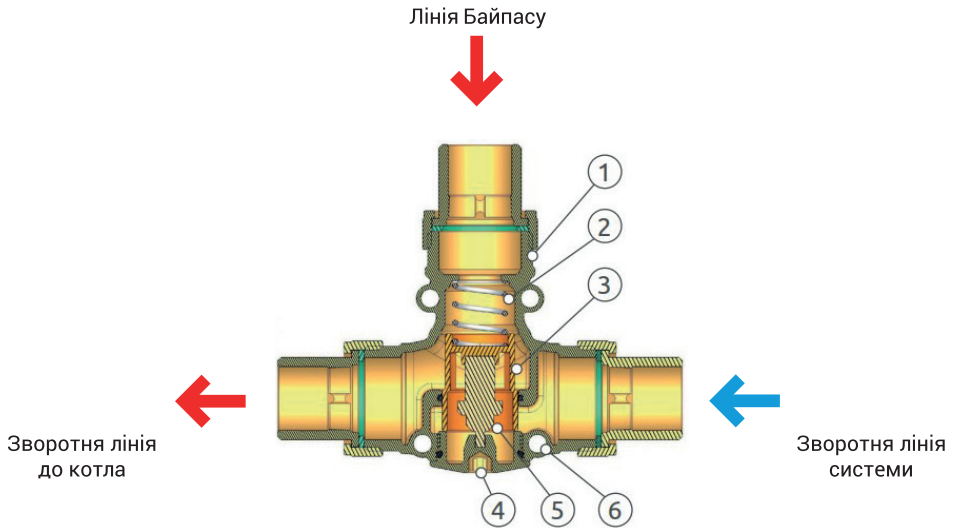

№	Опис
1	Корпус з латуні
2	Пружина з нержавіючої сталі
3	Задвижка з латуні
4	Заглушка з латуні
5	Термостатичний елемент з композиту. Є можливість зміни в діапазоні: 45°C - 55°C - 60°C - 70°C
6	Підключення термометра можливе в 4-х місцях, для зручності монтажу

Принцип дії

Термостатичний елемент (5) занурений в теплоносії, при зміні його температури, довжина елемента змінюється, що визначає спрацьовування затвора (3).

Рух задвижки регулює автоматично відкриття або закриття байпасного контуру і підмішування із зворотньої лінії системи в котел. Корпус клапана оснащений спеціальними з'єднаннями (6) для установки термометрів арт. 134, які допомагають контролювати робочу температуру клапана на вході і виході із системи, а також у фазі змішування.

Робоча схема

При включенні системи, температура теплоносія буде значно нижче температури антиконденсаційного клапана, який буде знаходитися у повністю відкритому байпасному режимі (А). У той час як трубопровід зворотної лінії системи (В) буде повністю закритий. У такій ситуації створюється рециркуляція води прямої лінії з метою якомога швидше підвищити температуру в котлі.



Коли температура теплоносія прямої лінії (А) перевищує значення настройки антиконденсаційного клапана, починає відкриватися трубопровід зворотної лінії з системи (В) і вода прямої лінії з котла змішуються з холодною водою з системи (АВ). Починається заповнення системи.

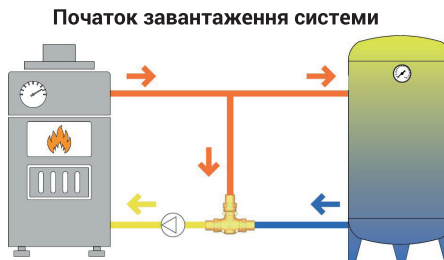

Коли температура теплоносія із зворотної лінії системи перевищить на 10 °С налаштовані значення антиконденсаційного клапана, байпасний контур закриється (А) в той час як трубопровід зворотної лінії системи (В) буде повністю відкритий. Заповнення системи триває, звістка вхідний потік з котла спрямовується прямо в котел.

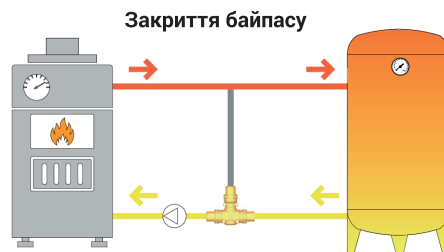

Фаза заповнення триватиме до тих пір, поки система не досягне заданої температури. Після цього котел сам буде регулювати температуру в системі.



Схема встановлення

Антиконденсаційний клапан ICMA може монтуватися в будь-якому положенні. Рекомендується встановити пристрої перехоплення на з'єднаннях клапан для полегшення можливого майбутнього обслуговування. У нормальних умовах експлуатації антиконденсаційний клапан ICMA не працює вимагає обслуговування.



Гідравлічні характеристики

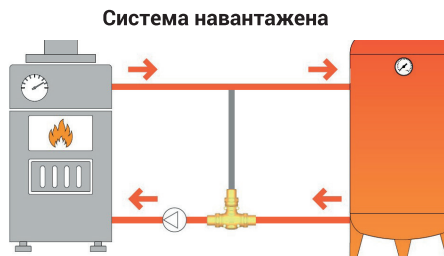
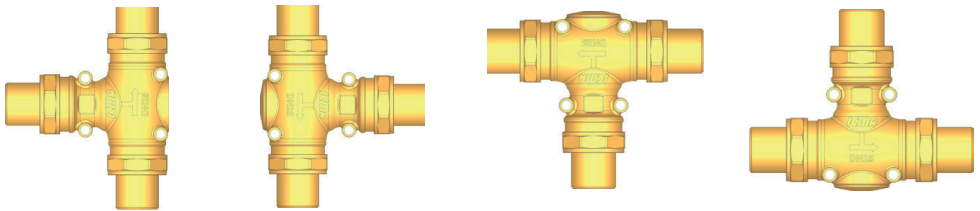
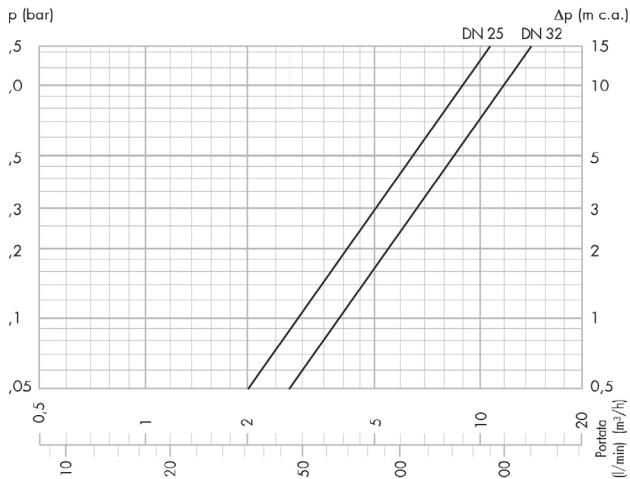

Nº	DN25	DN32
Kv(m³/h)	9	12